

TX-28/25XD60F Operating Instruction

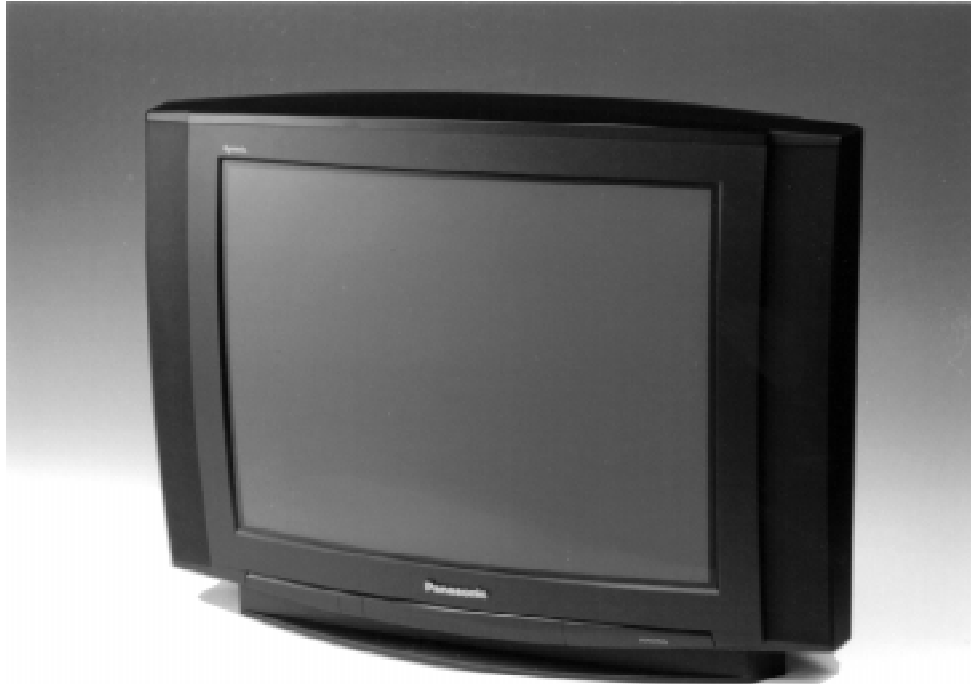

Panasonic



TX-28XD60F

TX-25XD60F

100Hz

Quintrix



**TOP
TEXT**

Lue nämä ohjeet tarkoin läpi ennen tv-vastaanottimen käyttöä ja pane ne talteen vastaista tarvetta varten.

Arvoisa Panasonic–asiakas,

Tervetuloa mukaan Panasonic–asiakkaiden laajaan joukkoon. Toivomme, että saat uudesta väritelevisiostasi paljon iloa tulevina vuosina. Se on pitkälle kehitetty tv–vastaanotin, mutta pikaoppaan avulla saat sen nopeasti käyttövalmiiksi; perehdy sitten käyttöohjeisiin tarkemmin, niin että pystyt hyödyntämään täysitehoisesti television monia edistyneitä toimintoja.



Tässä televisiossa on alhainen tehon kulutus, mikä tekee siitä hyvin edullisen.
Tässä päässä odotustehon kulutus on vain 1 watti.

SISÄLLYS

Varottavia asioita	2	Viritysvaiikko – manuaalinen viritys	18
Pikaopas	3	OSD kieli	19
Tärkeimmät säätimet	4	AV–valinta ja asetukset	20
Kuvaruutunäytön valikkojen käyttö	5	Kuvanauhurin käyttö	21
Sivusuhteensäätö	6	Teksti–tv:n käyttö	22
STILL–säätimet	7	Audio–/videoliitännät (AV)	24
Päävalikko	8	Etupaneelissa olevat liittimet: AV3 S–video, Audio/video (RCA) ja kuulokkeet	24
Äänivalikko	9	SCART– ja S–videoliittimiä koskevaa tietoa	24
Asetusvalikko	10	Takapaneelissa olevat liittimet: AV1/AV2 21–napainen (SCART) ja RCA–audioulostulo	25
Viritysvaiikko	11	Vianetsintä	26
Viritysvaiikko – ohjelmapaikat	12	Opastavia tietoja	27
Viritysvaiikko – automaattinen asettelu ..	17	Tekniset tiedot	27

VAROTTAVIA ASIOITA

- Tämä televisio on suunniteltu toimimaan vakio–verkkovirralla 220 - 240 V 50Hz.
- Televisiota ei saa käyttää kosteissa tiloissa eikä pitää sateessa. Seurauksena voi olla hengenvaarallinen sähköisku tai tulipalo.
- **HENGENVAARA: SUURJÄNNITE!**
Television sisällä on suurjännite. Älä milloinkaan avaa vastaanottimen takaseinää. Laitteen saa huoltaa ainoastaan ammattitaitoinen televisiomekaanikko.
- Suojaa televisiota suoralta auringonpaisteelta ja pidä se etäällä lämpöpattereista ja muista kuumista kohteista.
- Jos laitetta ei käytetä pitkään aikaan, irrota verkkopistoke seinärasistiasta.
- **TELEVISION PUHDISTAMINEN**
Ennen puhdistamista irrota verkkojohdon pistoke pistorasiasta. Pyyhi kotelo ja kuvaruutu pehmeällä kankaalla. Jos pinnassa on tahroja, voit pyyhkiä mietoon pesuaineeseen kostutetulla liinalla. Älä käytä puhdistukseen mitään voimakkaita aineita tai kemikaaleja, sillä ne voivat pilata television pinnan. Vastaanottimen ulkopintaan varautuu staattista sähköä. Tätä normaalisti vaaratonta ilmiötä täytyy varoa silloin, kun henkilölle voi staattisesta sähköstä koitua vaaraa.
- Huolehdi riittävästä ilmanvaihdosta. Takaseinän tuuletusaukkoja ei saa peittää. Suosituksena on jättää 5cm:n väli television ympärille, kun se on sijoitettuna kaappiin tai hyllylle.

Varmistaudu, että olet saanut kaikki kuvassa näkyvät tarvikkeet ja osat.

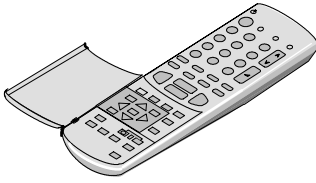

Kaukosäädin (EUR51923)



Kaukosäätimen paristot (2 x koko R6 (UM3))



Käyttöohjekirja TQB8E2405H

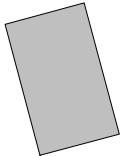

Tv-takuu

Kaukosäätimen paristot

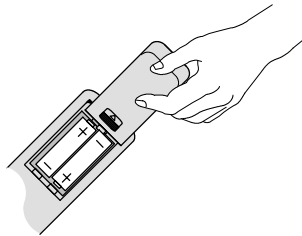

- Varmistaudu, että paristot tulevat oikeinpäin.
- Älä käytä sekaisin vanhoja ja uusia paristoja. Poista vanhat, loppuun kuluneet paristot viipymättä.
- Älä käytä sekaisinerityyppisiä paristoja, esim. alkali- ja mangaaniparistoja, tai uudelleenladattavia (Ni-Cad) paristoja.

NOPEASTI KÄYTTÖVALMIIKSI...

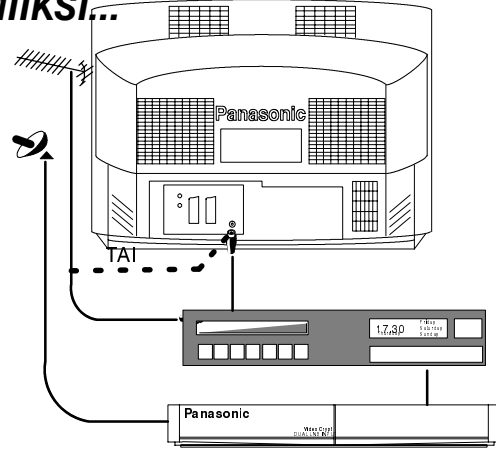

Kiinnitä antenni ja kytke lisävarusteet – ks. sivut 24 ja 25.

Liitä tv-vastaanotin verkkovirtaan ja kytke virta päälle.

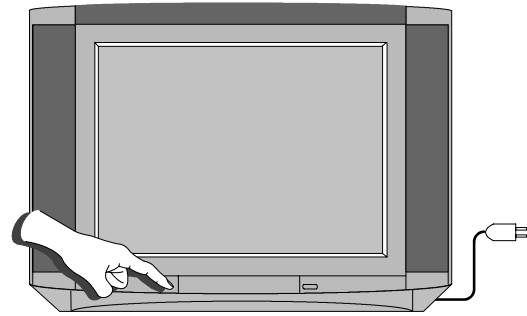

Suorita maan valinta.

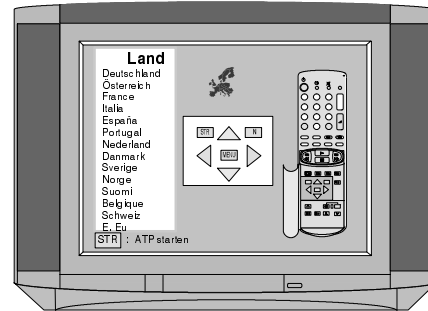

Automaattinen asetustoiminto käynnistyy, asemat paikantuvat ja tallentuvat muistiin.

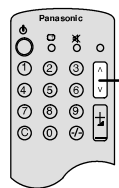
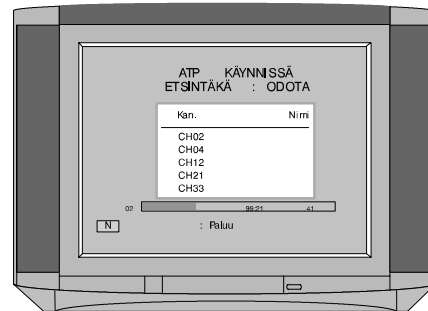

Kanavan vaihto

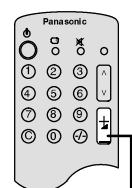
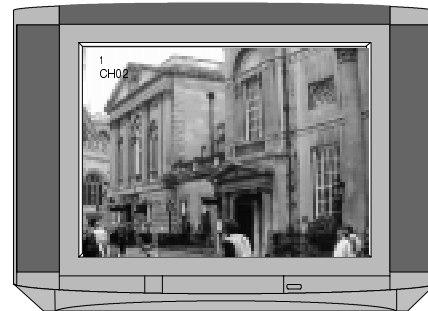

Äänenvoimakkuuden säätö

VALMISTA ON...

TÄRKEIMMÄT SÄÄTIMET

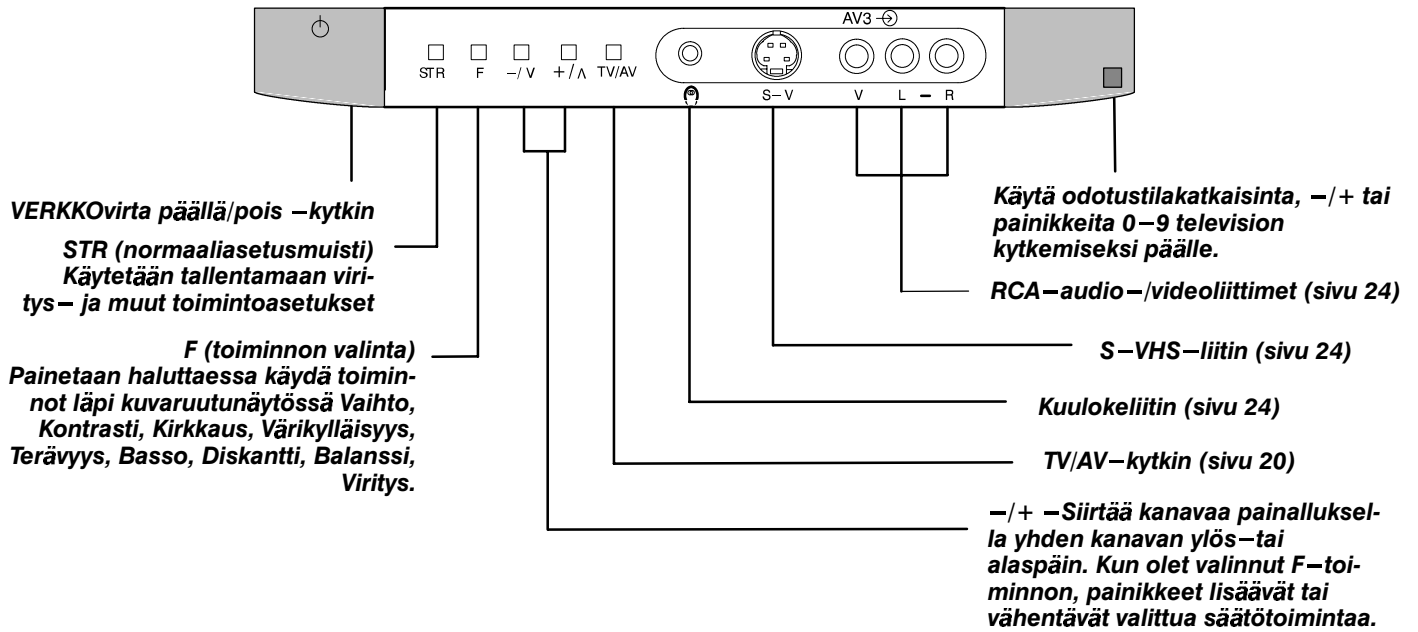

Statusnäppäimellä näyttöön saadaan ohjelmapaikka, kanavan numero, äänijärjestelmä, Nicam-tila, värijärjestelmä, sivusuhteasetus, aika ja teksti-tv- aseman tunnus

Valmiustilan PÄÄLLÄ/POIS –kytkin
Kytkee tv:n valmiustilaan ja päälle

Kanavanvaihtonäppäimet ja teksti-tv:n hakunäppäimet (sivu 22)

Suora kanavanvalintanäppäin
Paina ja valitse kanavan numeroyllä olevilla numeronäppäimillä

Teksti-tv-näppäimet (sivu 22)

Tuo esiin aikaisemmin tallennusnäppäimen (STR) avulla asetetut tasot.

Kuvaruutuvalikon käyttönäppäimet (sivu 5)

HELP-näppäimellä voidaan seurata kuvaruutunäyttöön tulevien valikkojen esittelyä.

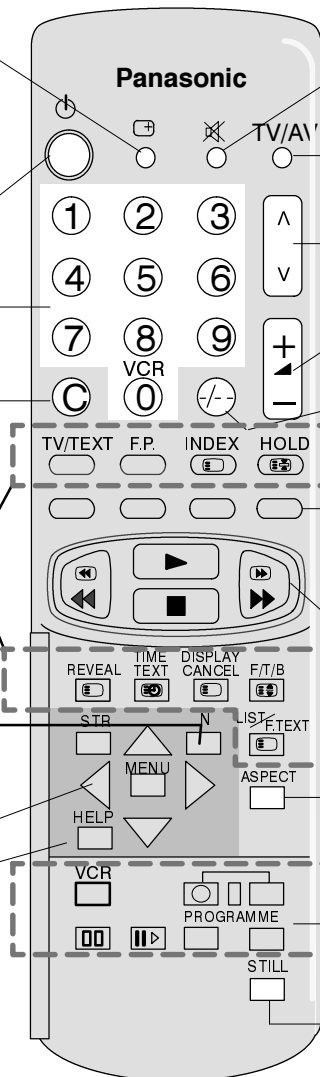

Äänen mykistys päällä/pois

Tv:n katselun ja AV-sisäänmenon välinen vaihtokytkin – ks. sivu 20

Kanavan vaihto ylös-/alaspäin

Äänenvoimakkuuden lisäys/vähennys

Ohjelmapaikka kaksinumeroisten ohjelmien numeronäppäimillä suoritettavaa valintaa varten

Väri-näppäimet teksti-tv-toimintoja varten (sivu 22) ohjelmapaikkatoimintoja varten (sivu 12) ja AV-valintoja varten (sivu 20)

Paina väripainikkeita ohjelmataulukkoa varten (statusstilassa oltaessa).

Kuvanauhurinäppäimet (sivu 21)

Sivusuhteasetus (sivu 6)

Kuvanauhurinäppäimet (sivu 21)

STILL-painike pysäyttää kuvan.

KUVARUUTUVALIKKOJEN KÄYTTÖ

Tässä televisiossa on joukko kuvaruutunäyttöön tulevia valikkoja, joiden avulla suoritetaan säädöt ja valinnat.

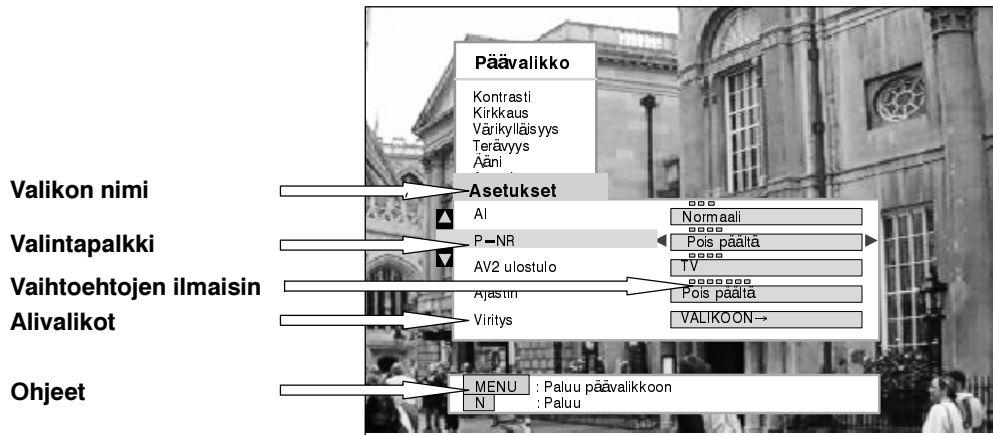

Kuvaruutunäytössä oleviin valikkoihin päästään ja niihin sisältyviä asetuksia säädetään seuraavilla kaukosäätimen näppäimillä.

Joidenkin valintojen kohdalla – esim. **kontrasti**, **kirkkaus**, **värikylläisyys** ja **terävyys** – on mahdollista myös lisätä tai vähentää säätöasetuksen tasoa.

Joidenkin valintojen kohdalla – esim. **toimintatila** – suoritetaan yksinkertaisesti pelkkä valinta.

Joidenkin valintojen kohdalla – esim. **virtitysvalikko** – siirrytään edelleen uuteen alivalikkoon.

MENU–näppäimellä avataan päävalikko ja kaikki alivalikot sekä palataan joko päävalikkoon tai aikaisempaan alivalikkoon.

Näppäimillä ▲▼ siirretään kohdistintavalikossa ylös ja alas.

Näppäimillä ◀▶ joko säädetään asetustasoa tai valitaan jokin esillä olevista vaihtoehdoista.

Näppäimellä **STR** tallennetaan asetukset, kun säätö tai valinta on suoritettu.

Näppäimellä **N** poistutaan valikkojärjestelmästä ja palataan normaaliin televisioruutuun.

Näppäintä **HELP** painamalla voidaan seurata käytettävissä olevia valikkoja koskevaa havaintoesitystä.

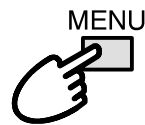

MENU

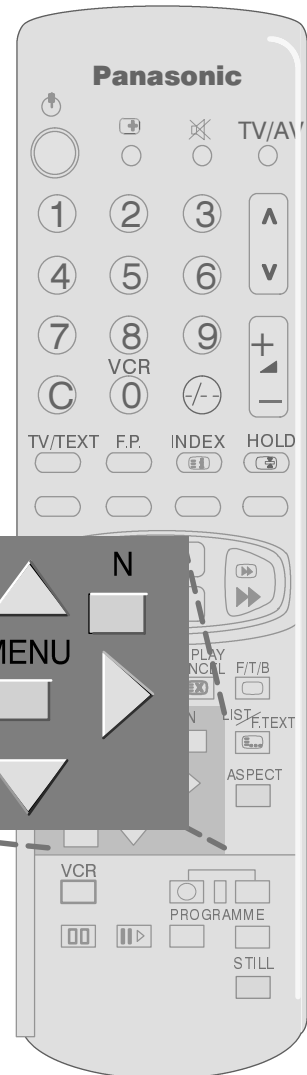
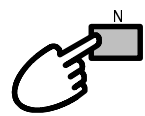
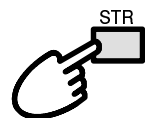
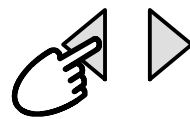

Suomi

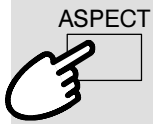

AUTO

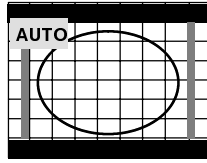

16:9

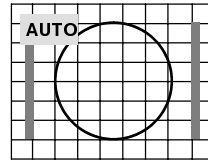

4:3

Jotkut 'elokuvapohjaisista' filmeistä ja ohjelmista lähetetään alkuperäisellä 'letterbox' – pohjustuksellaan. Tämän television AUTO-tilan valinta saa automaattisesti television näyttämään lähetetyt kuvat maksimikokoisina.

4:3

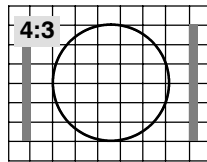

4:3 näyttää 4:3 kuvan sen 4:3 vakiokoossa ja voidaan valita, jos haluat suorittaa katselun tässä muodossa.

16:9

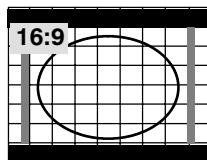

16:9 näyttää 16:9 kuvan sen 16:9 vakiokoossa ja voidaan valita, jos haluat suorittaa katselun tässä muodossa.

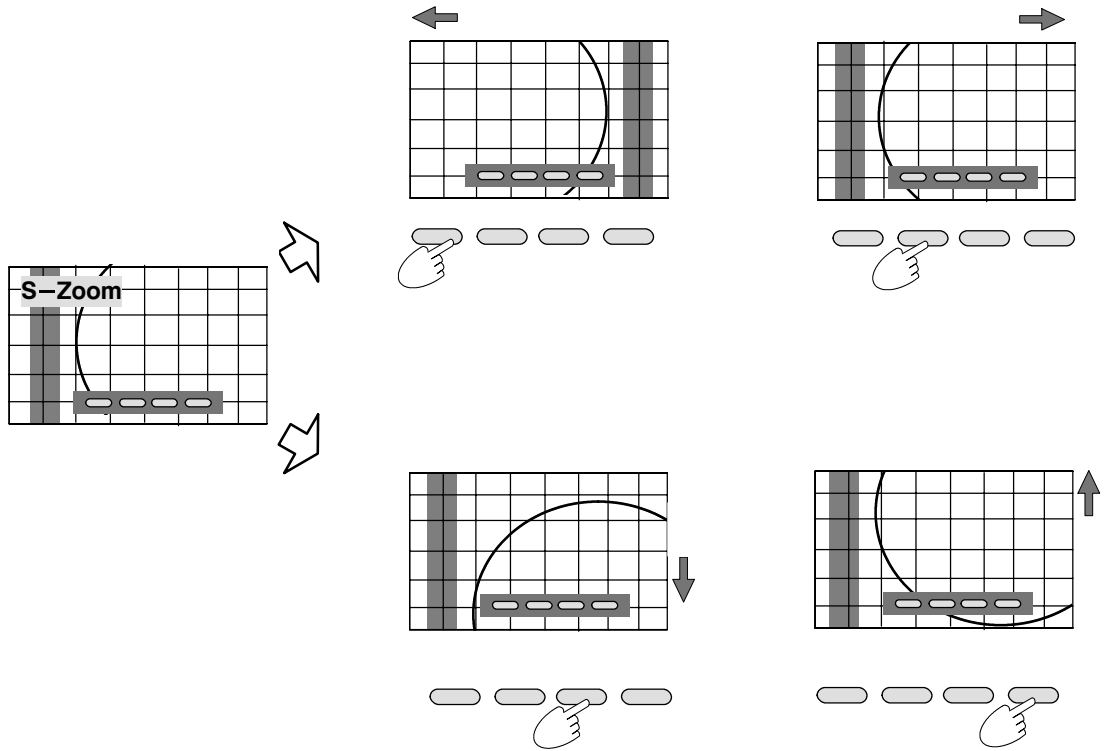
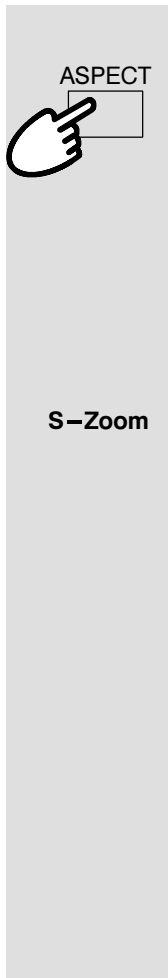

S-Zoom-tilassa punaiset ja vihreät painikkeet mahdollistavat kuvan siirron vaakasuoraan. Keltaisilla ja sinisillä painikkeilla voit siirtää kuvaa pystysuoraan.

HUOMAUTUS:

- Ruudun valitsinpainikkeet, jotka ilmestyvät joissakin mittasuhtetominnoissa, häipyvät muutaman sekunnin kuluttua. Jos haluat valita sen jälkeen toiminnan, paina Aspect-painiketta vielä kerran painikkeiden saamiseksi esille uudelleen.
- Varsinainen 16:9 kuvasuhde on mahdollinen silloin, kun 16:9 signaali tulee laitteeseen AV 21-napaisten liitäntöjen kautta. Voit muuttaa 4:3 kuvasignaalin 16:9 kuvasuhteiseksi, mutta se antaa pelkästään halutun vaikutuksen eikä luonnollisestikaan edusta todellista laajakuva vastaanottoa.

STILL-NÄPPÄIMELLÄ

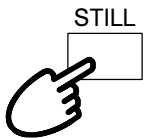

STILL-näppäimellä voi pysäyttää kuvan milloin tahansa.

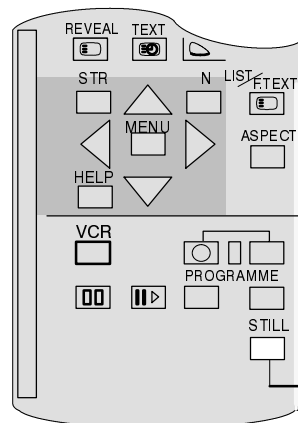

STILL-näppäimellä

PÄÄVALIKKO

Kaikkien valikkojen (AV-valintaa ja viritysmenettelyä (etupaneelissa) lukuun ottamatta) lähtökohtana on päävalikko.

Avaa päävalikko

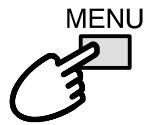

Siirry haluamaasi kohtaan



Avaa valitsemasi valikko



Tason lisäys tai vähennys, siirtyminen ääni-, asetus- tai OSD-kielivalikkoon.

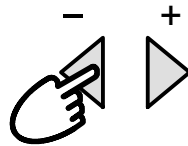

Kontrasti

Tv-kuvan kontrastia voi tarvittaessa säätää huoneen kulloisenkin valaistuksen mukaan.

Kirkkaus

Kirkkautta voi säätää kulloistenkin katseluolosuhteiden mukaan.

Värikylläisyys

Värikylläisyyttä voi säätää halutulla tavalla.

Terävyys

Kuvaa voi pehmentää tai terävöittää mielensä mukaan.

Tint

Sävy tulee valikkoon vain, kun tv-vastaanottimeen on kytketty NTSC-signaalilähde; sillä säädetään kuvan värisävyä.

Ääni

Kun valitaan äänivalikko, tämä valikko tulee näyttöön ja siinä on mahdollista säätää äänen laatua.

Asetukset

Kun valitaan asetusvalikko, näyttöön tulee valikko, jossa on mahdollista säätää eri toimintojen asetuksia.

OSD kieli

OSD-kielivalikossa voi vaihtaa kaikkien kuvaruutuvalikoiden kielen.

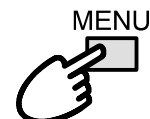

Poistuminen päävalikosta

ÄÄNIVALIKKO

Äänivalikon avulla voit asettaa kaikki äänen laatuun liittyvät säätöasetukset oman mielesi mukaan.

Avaa päävalikko

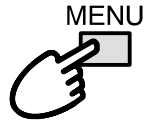

Siirry äänivalikon kohdalle



Avaa äänivalikko



Siirry haluamaasi kohtaan



Lisää tai vähennä tasoa tai valitse jokin vaihtoehtoista: Nicam, toimintatila tai tilavaikutelma.

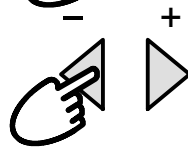

Basso

Bassosäädöllä korostetaan matalampia, syvempiä taajuuksia ja säätöasetusta voi joko lisätä tai vähentää.



Diskantti

Diskanttisäädöllä korostetaan terävämpiä, korkeampia taajuuksia ja säätöasetusta voi joko lisätä tai vähentää.



Balanssi

Balanssisäätö vaikuttaa vasemman ja oikean kaiuttimen väliseen äänentasaan. Säädön voi suorittaa niin, että kaiuttimien keskinäinen äänentaso sopii kulloiseenkin kuuntelupaikkaan.

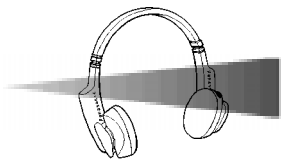

Kuulokkeiden äänenvoimakkuutta voi säätää tv-kaiuttimista riippumatta, niin että jokainen voi nauttia kuuntelusta haluamallaan tasolla.

MPX

Nicam asetetaan yleensä stereolle, koska silloin toisto on paras, mutta jos vastaanottolaatu heikkenee tai jos lähetys ei tapahdu stereona, ääni on suotavaa kytkeä monolle. Voidaan myös valita Mono (M1) ja (M2), jos lähetyksessä käytetään näitä signaaleja.

Tila

Ääntä väriä voit tehostaa sopivammaksi musiikki- tai puheohjelmalle.

Tilavaikutelma

Tilavaikutelma eli ambienssisäätö parantaa voimakkaasti äänenväriä ja antaa sille enemmän syvyyttä; asetusvaihtoehdot ovat On (päällä) ja Off (pois).

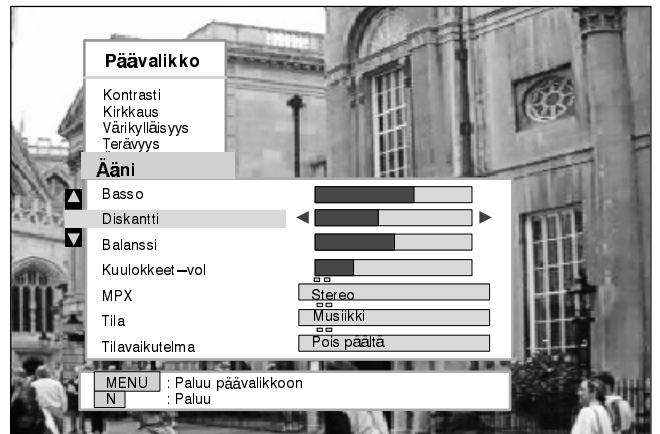

Palaa päävalikkoon

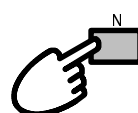

Poistu valikkojärjestelmästä

ASETUSVALIKKO

Asetusvalikko antaa pääsyn moniin pitkälle kehitettyihin toimintoihin sekä viritysvalkkoon.

Avaa päävalikko

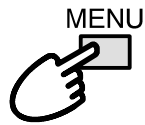

Siirry asetusvalikon kohdalle



Avaa asetusvalikko



Siirry haluamaasi kohtaan



Lisää tai vähennä tasoa tai valitse jokin tarjolla olevista vaihtoehdoista.

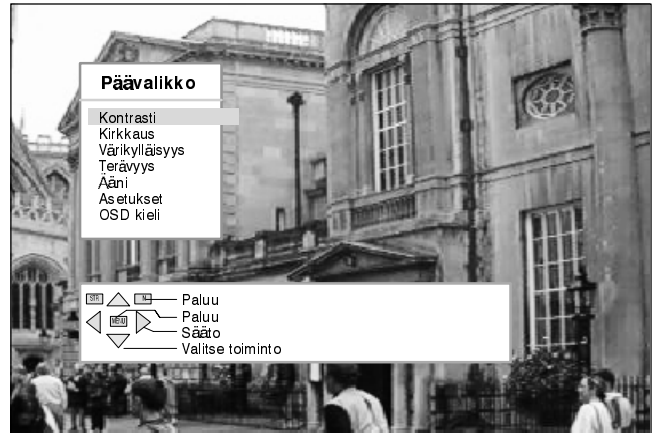
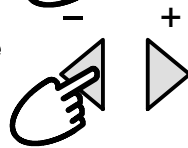

□ □ □
AI

Keinoälyprosessori analysoi automaattisesti vastaanotettavankuvan ja käsittelee sen niin, että kontrasti on parempi, syvätarkkuus optimoitu ja värisävyt kirkkaat. Valittavissa joko Off (pois) tai kaksi eri käyttötasoa.

□ □ □ □
P-NR

P-NR vähentää automaattisesti haitallisia häiriöitä kuvassa. Valittavissa joko Off (pois) tai kolme eri käyttötasoa.

□ □ □ □
AV2 ulostulo

AV2:n avulla voi valita AV2 SCART-liittimeen lähetettävät signaalit. Voivalita joko nykyisen tv-näytön, liittimiin AV1/AV3/AV4 tulevan signaalin tai monitorin.

□ □ □ □ □ □ □
Ajastin

Ajastin katkaisee tv:n virran ennakolta asetettavana ajankohtana, jonka voi valita välillä 0..90 minuuttia, 15 minuutin portain.

Viritysvalkikko

Viritysvalkikon kautta saadaan pääsy moniin muihin toimintoihin, kuten ohjelmapaikat, ATP, hienoviritys, värijärjestelmä ja teksti-tv:n kieli.

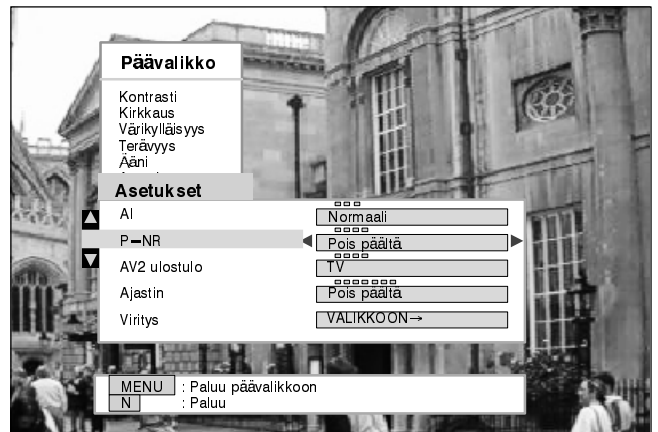

Palaa päävalikkoon

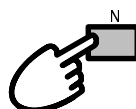

Poistu valikkojärjestelmästä

Viritysvälikon kautta päästään manuaalisiin ja automaattisiin viritysvälikkoihin.

Avaa päävälikko

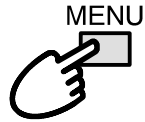

Siirry asetusvälikon kohdalle



Avaa asetusvälikko



Siirry viritysvälikon kohdalle



Avaa viritysvälikko



Lisää tai vähennä tasoa tai valitse jokin tarjolla olevista vaihtoehdoista.

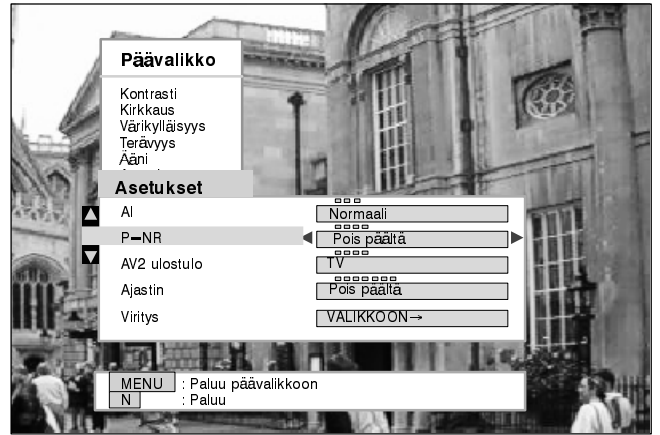
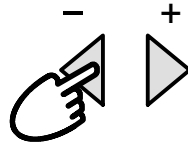

Ohjelmapaikat

Ohjelmapaikkavalikossa voi siirtää, lisätä, poistaa, nimetä ja lukita asemia sekä valita tv-järjestelmän. Tarkemmat tiedot sivulla 12.

ATP

Automaattisessa viritysvälikossa television voi virittää uudelleen automaattisesti. Tarkemmat tiedot sivulla 17.

Man. viritys

Manuaalisessa viritysvälikossa yksittäiset ohjelmapaikat voi virittää käsin. Tarkemmat tiedot sivulla 18.

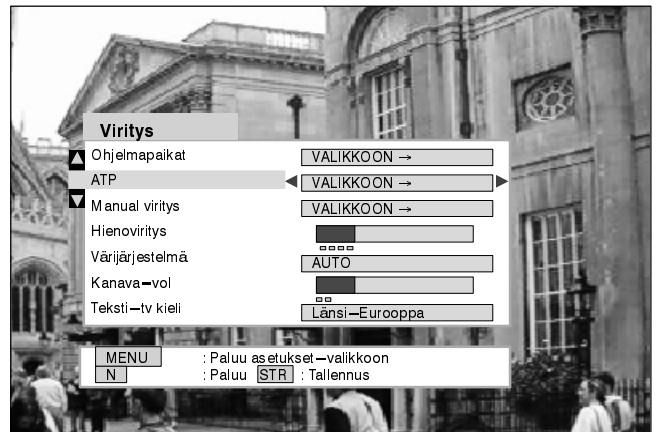

Hienoviritys

Asemat voi virittää tarkasti hienoviritystoimintoa käyttäen.

Värijärjestelmä

Värijärjestelmävalikossa voi valita ohjelmälähteyksessä käytetyn värijärjestelmän mukaisen järjestelmän.

Kanava-vol

Kanava-vol-toimintoa käyttäen voi säätää yksittäisten asemien äänenvoimakkuutta.

Teksti-tv:n kieli

Tämän toiminnon avulla voi valita teksti-tv:soorsovimmarkielivaihtoehdon.



Palaa asetukset-valikkoon

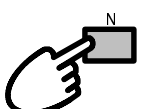

Poistu valikkojärjestelmästä

VIRITYSVALIKKO – Ohjelmapaikat

Ohjelmapaikkavalikossa voi poistaa, lisätä, siirtää, virittää uudelleen, nimetä ja lukita kanavia sekä vaihtaa tv-järjestelmää.

Avaa päävalikko

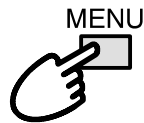

Siirry asetusvalikon kohdalle



Avaa asetusvalikko



Siirry viritysvälikon kohdalle



Avaa viritysvälikko



Siirry ohjelmapaikkavalikon kohdalle



Avaa ohjelmapaikkavalikko

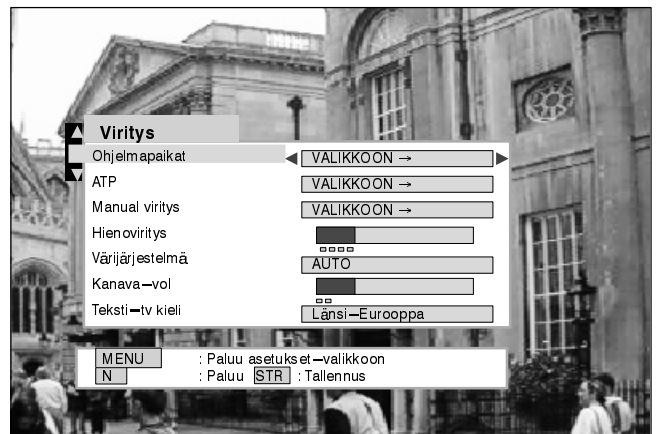
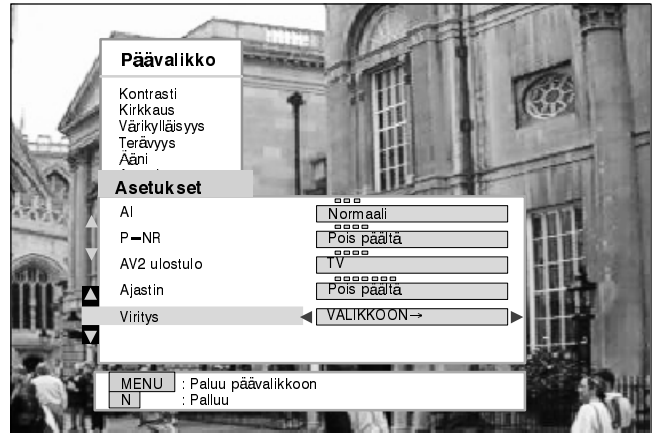

Tarpeettoman ohjelmapaikan poistaminen

Valitse ohjelmapaikka



Paina kaukosäätimen punaista näppäintä



Suorita poisto painamalla STR

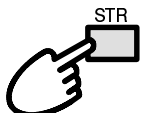

Tallenna muutos painamalla STR

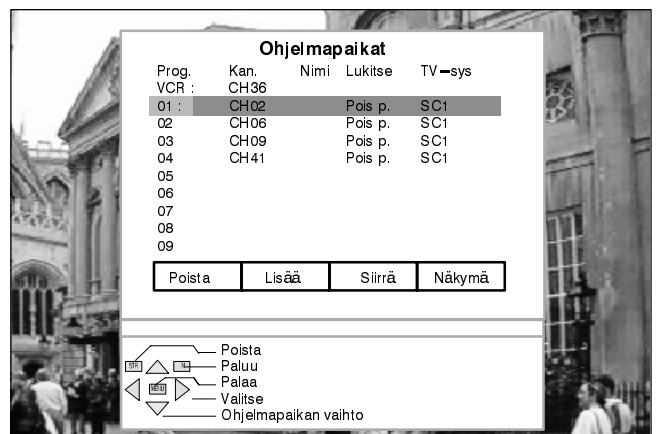
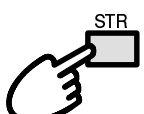

Kun olet tehnyt muutokset ohjelmapaikkavalikkoon:



Palaa päävalikkoon

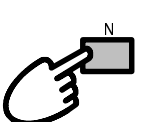

Poistu valikkojärjestelmästä

Ohjelmapaikan lisääminen

Valitse ohjelmapaikka



Paina vihreää näppäintä



Suorita lisäys painamalla STR

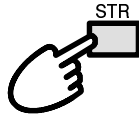

Tämän lisäohjelman voi sitten virittää, nimetä, lukita ja kohdistaa haluttuun tv-järjestelmään.

Tallenna muutos painamalla STR

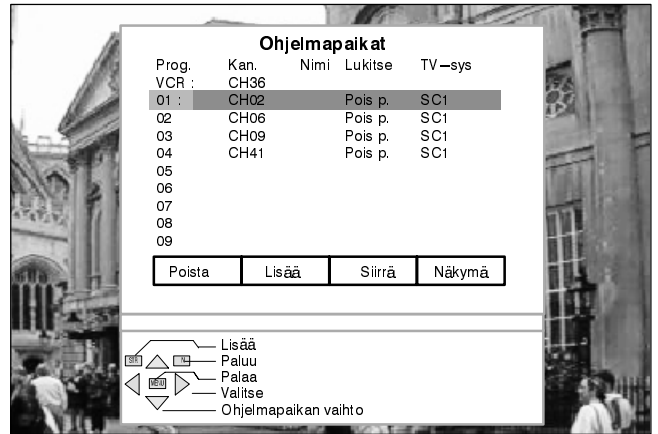
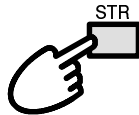

Kun olet tehnyt muutokset ohjelmapaikkavalikkoon:

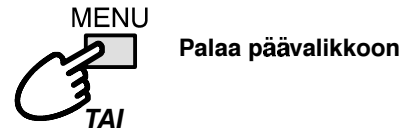

Ohjelman siirtäminen toiseen paikkaan

Valitse ohjelmapaikka



Paina kaukosäätimen keltaista näppäintä



Valitse uusi paikka

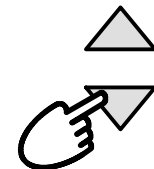

Tallenna muutos painamalla STR

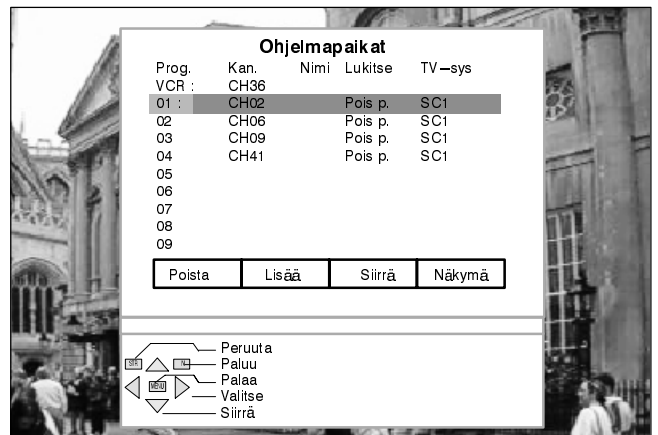
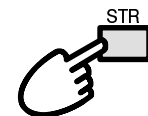

Kun olet tehnyt muutokset ohjelmapaikkavalikkoon:

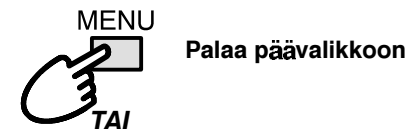

Ohjelmapaikan tarkastaminen

Valitse ohjelmapaikka



Paina kaukosäätimen sinistä näppäintä

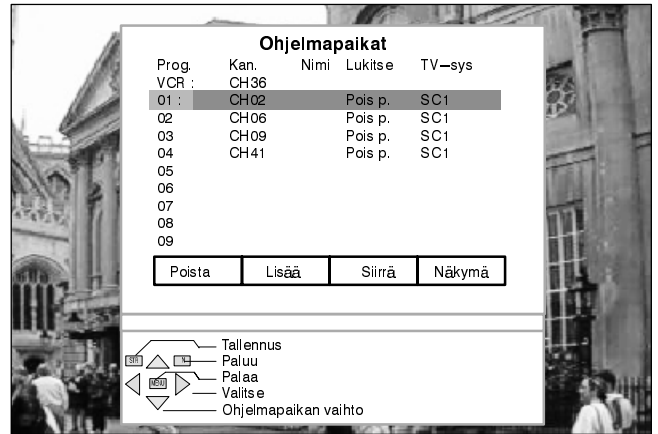

Näyttö palautuu ohjelmapaikkavalikkoon muutaman sekunnin kuluttua

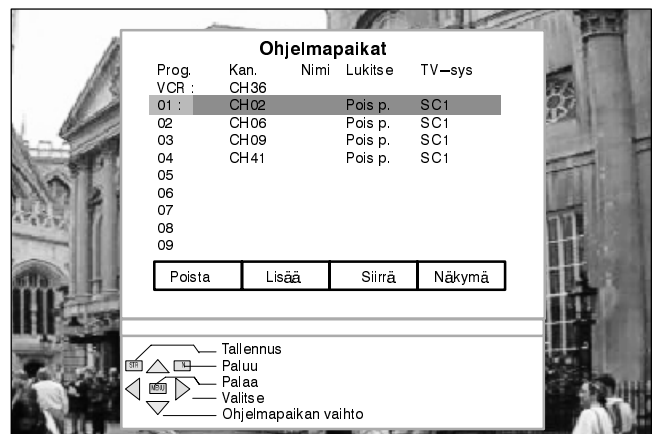

MENU



Palaa päävalikkoon

TAI

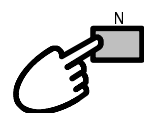

Poistu valikkojärjestelmästä

VIRITYSVALIKKO – Ohjelmapaikat

Ohjelmapaikan viritys

Valitse ohjelmapaikka



Siirry kanavanasetuksen (CH) kohdalle

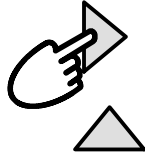

Suurena tai pienennä kanavannumeroa

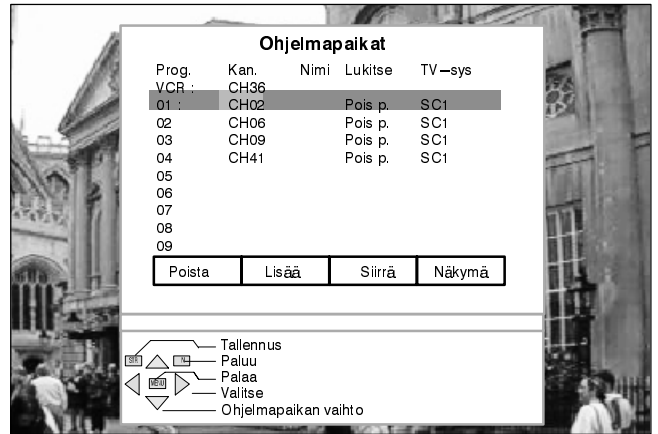

Kun olet tehnyt muutokset ohjelmapaikkavalikkoon:

Suorita lisäys painamalla STR

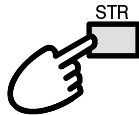

MENU



Palaa päävalikkoon

TAI

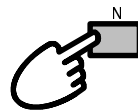

Poistu valikkojärjestelmästä

Ohjelmapaikan nimenmuutos

Valitse ohjelmapaikka



Siirry nimen (Name) kohdalle



Valitse uusi kirjain



Siirry seuraavan kirjainpaikan kohdalle

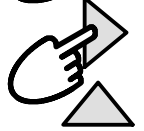

Jatka kunnes uusi nimi on täydellinen



Tallenna muutos painamalla STR

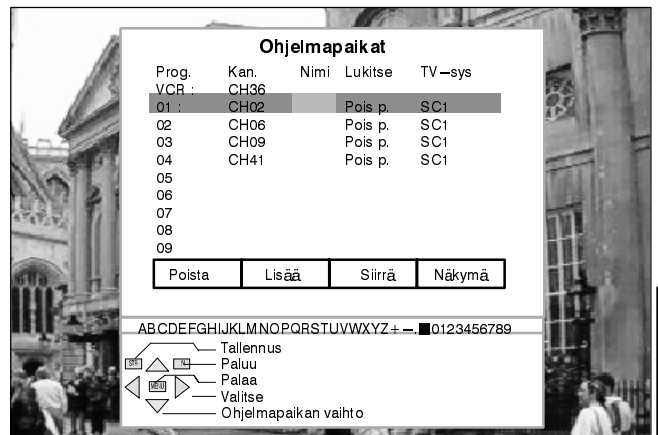
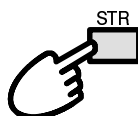

Kun olet tehnyt muutokset ohjelmapaikkavalikkoon:

MENU



Palaa päävalikkoon

TAI

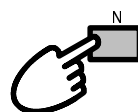

Poistu valikkojärjestelmästä

Ohjelmapaikan lukitus pääsyn estämiseksi

Valitse ohjelmapaikka



Siirry lukituksen (Lock) kohdalle



Valitse joko lukitus päällä (on) tai lukitus pois (Off)



Tallenna muutos painamalla STR

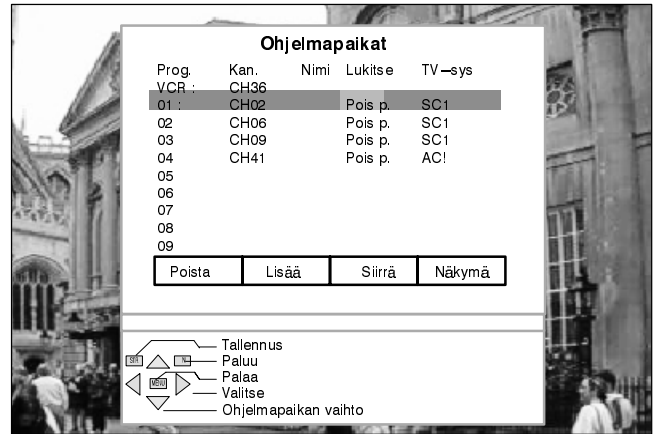
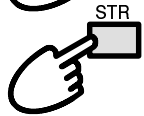

Kun olet tehnyt muutokset ohjelmapaikkavalikkoon:

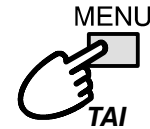

Palaa päävalikkoon

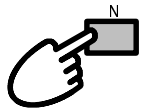

Poistu valikkojärjestelmästä

Ohjelmapaikan tv-järjestelmän vaihto

Valitse ohjelmapaikka



Siirry kohtaan TV-sys



Valitse haluamasi äänijärjestelmä



Tallenna muutos painamalla STR

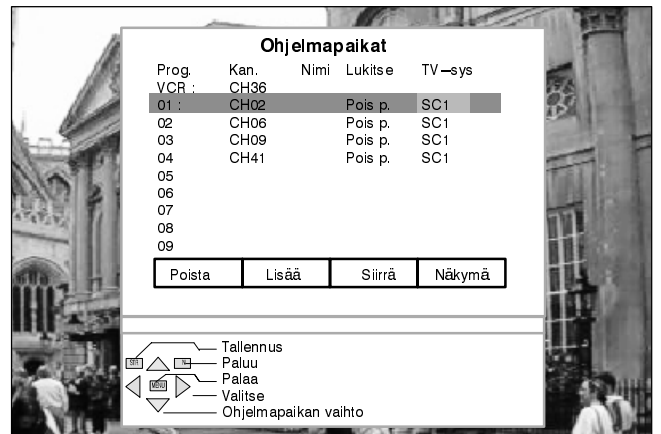

Kun olet tehnyt muutokset ohjelmapaikkavalikkoon:



Palaa päävalikkoon

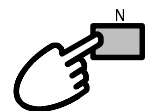

Poistu valikkojärjestelmästä

*SC1=PAL B,G,H / SECAM B,G

SC2=PAL I

SC3=PAL D,K / SECAM D,K

F=SECAM L/L'

VIRITYSVALIKKO – ATP (Automaattinen asettelu)

Automaattisessa viritysvälissä television voi virittää automaattisesti paikallisille kanaville; siitä on hyötyä varsinkin silloin, kun muutetaan toiselle seudulle.

Avaa päävalikko

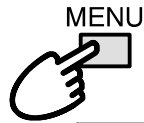

Siirry viritysvälän kohdalle



Avaa viritysvälän



Siirry automaattisen viritysvälän kohdalle



Avaa automaattinen viritysvälän



Käynnistä ATP painamalla näppäintä



Valitse oma maasi



Käynnistä ATP painamalla näppäintä

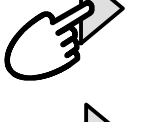

Tv hakee, paikantaa ja kytkee paikalliset kanavat.



Kun nämä toimenpiteet on suoritettu, tv-ruutuun tulee ohjelmapaikka 1.



Palaa takaisin painamalla MENU

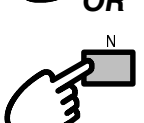

Poistu painamalla N

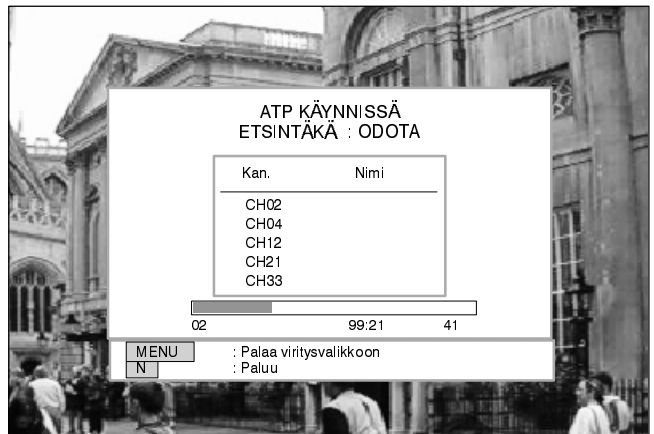
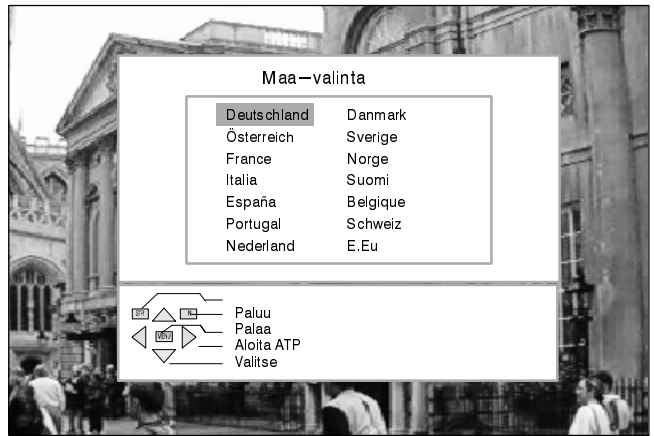
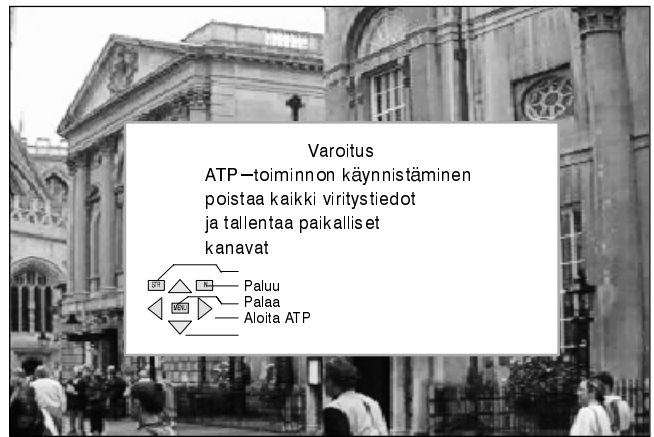
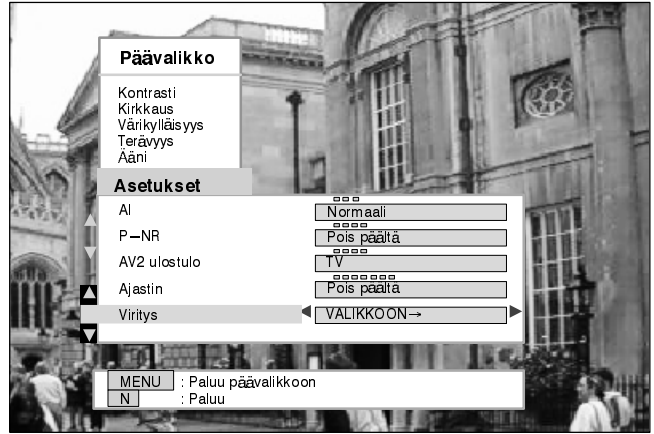

VIRITYSVALIKKO – Manuaalinen viritys

Ohjelmapaikkojen manuaalisen virityksen voi suorittaa joko kuvaruutunäytön valikossa tai etupaneelin säädinten avulla.

Manuaalinen viritysvalikko

Avaa päävalikko

MENU



Siirry asetusvalikon kohdalle



Avaa asetusvalikko



Siirry viritysvalikon kohdalle



Avaa viritysvalikko



Siirry manuaalisen virityksen kohdalle



Valitse ohjelmapaikka



Aloita viritystoiminta

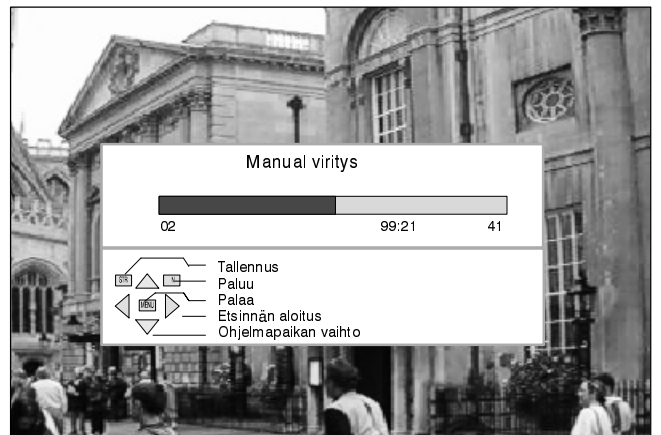
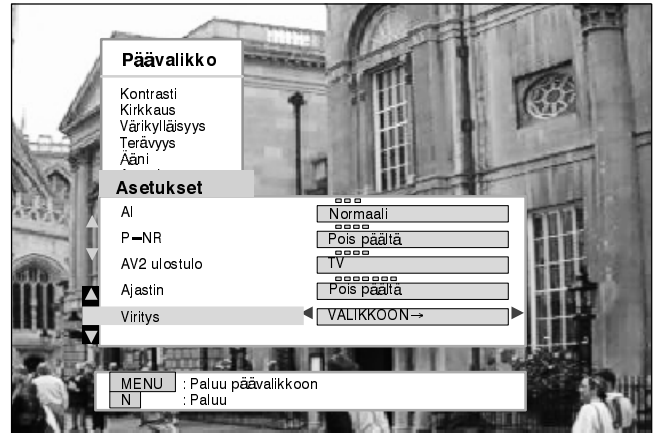

Manuaalinen viritys (etupaneeli)

Paina painiketta F (etupaneelissa) kunnes tulet viritysvalikkoon



Käynnistä painamalla painiketta - tai +



Siirry halutun ohjelmapaikan kohdalle painamalla TV/AV-painiketta



Käynnistä virityshaku painamalla painiketta - tai +



Tallenna muutokset painamalla STR



Poistu painamalla F

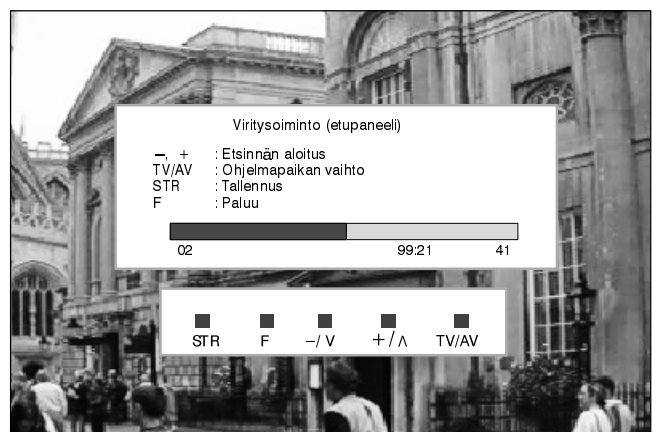
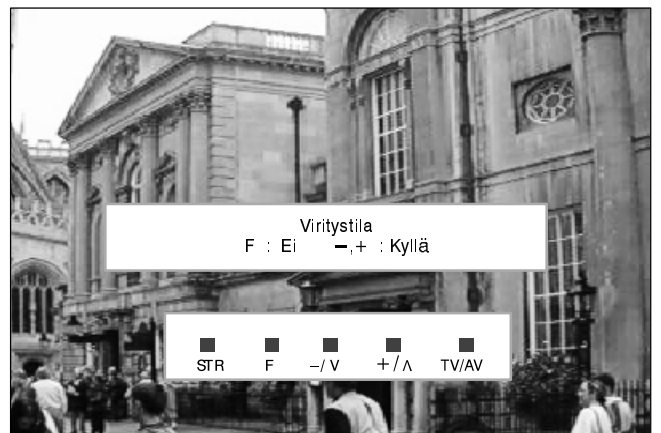

OSD KIELI

Kun televisio otettiin käyttöön, kuvaruutunäytön kieli määräytyi maan valinnan mukaan. Jos haluat vaihtaa kielen johonkin toiseen, voit tehdä valinnan OSD kielivalikossa.

Avaa päävalikko

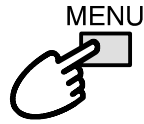

Siirry OSD kielivalikon kohdalle



Suorita valintasi

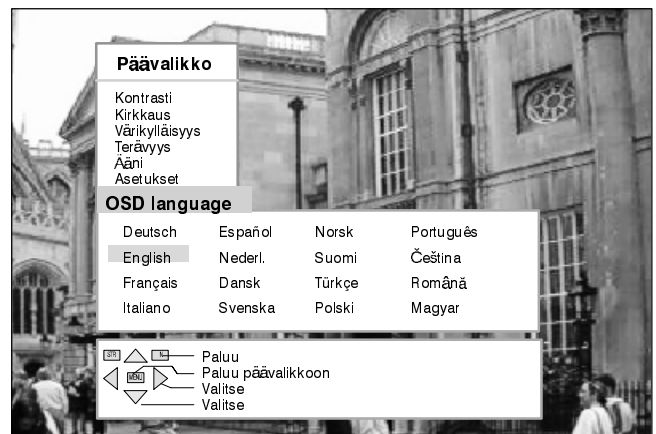
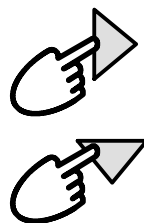

Suomi

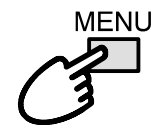

Palaa päävalikkoon

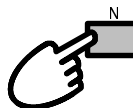

Poistu valikkojärjestelmästä

AV–valikossa voi valita mitä AV–ohjelmälähdettä halutaan katsoa.

Paina TV/AV–näppäintä
(kaukosäätimessä tai tv:ssä)

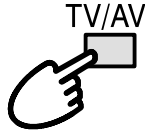

Paina asianomaista värinäppäintä
kaukosäätimessä (vaihtoehtojen
ollessa vielä kuvaruutunäytössä)

Ruudun painikkeet häviävät
muutaman sekunnin kuluttua.



Paina väripainikkeita uudelleen,
jos haluat suorittaa uuden
AV–valinnan.

Paina vihreätä (AV2) tai keltaista
(AV3) painiketta kahdesti S–video
sisääntuloon kytketyksi.

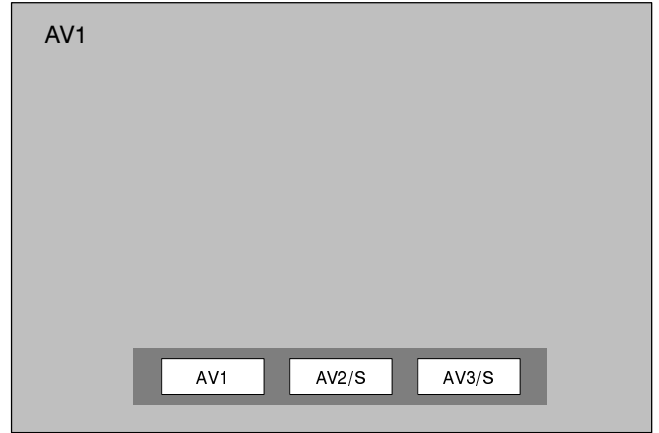

Haluat ehkä tehdä korjauksia
asetus– tai äänivalikossa

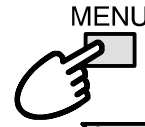

Avaa päävalikko



Siirry asetusvalikon kohdalle



Avaa asetusvalikko



Siirry haluamaasi kohtaan



Tuo näyttöön säädöt tai
vaihtoehdot

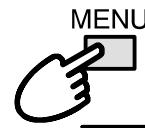

Avaa päävalikko



Siirry äänivalikon kohdalle



Avaa äänivalikko



Siirry haluamaasi kohtaan



Tuo näyttöön säädöt tai
vaihtoehdot

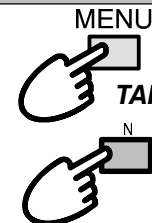
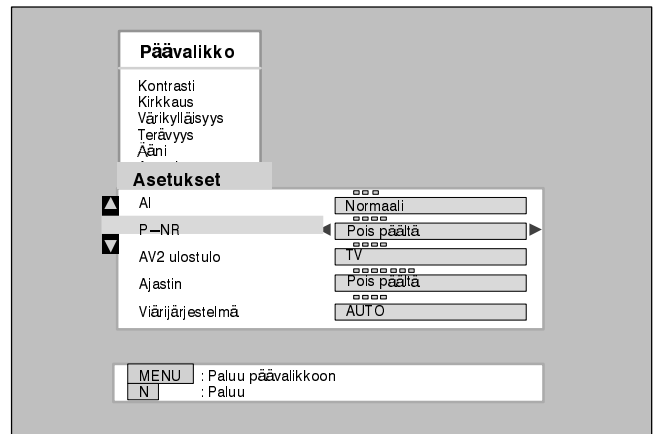

Palaa päävalikkoon

Poistu valikkojärjes-
telmästä

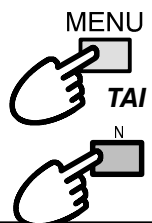
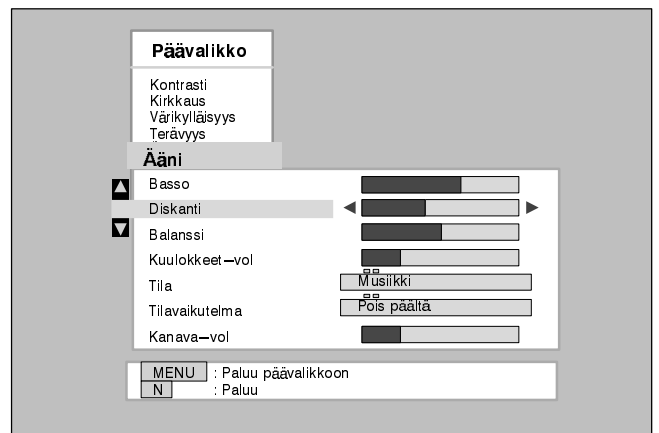

Palaa päävalikkoon

Poistu valikkojärjestelmästä

KUVANAUHURIN KÄYTTÖ

Kaukosäätimellä voi ohjata myös joitakin tiettyjen Panasonic–kuvanauhurien toimintoja; myyjäliikkeestä saat tarkempia tietoja asiasta. Eri kuvanauhurien toiminnoissa on eroavuuksia, joten yhteensopivuus on varmistettava perehtymällä kuvanauhurin ohjekirjaan.

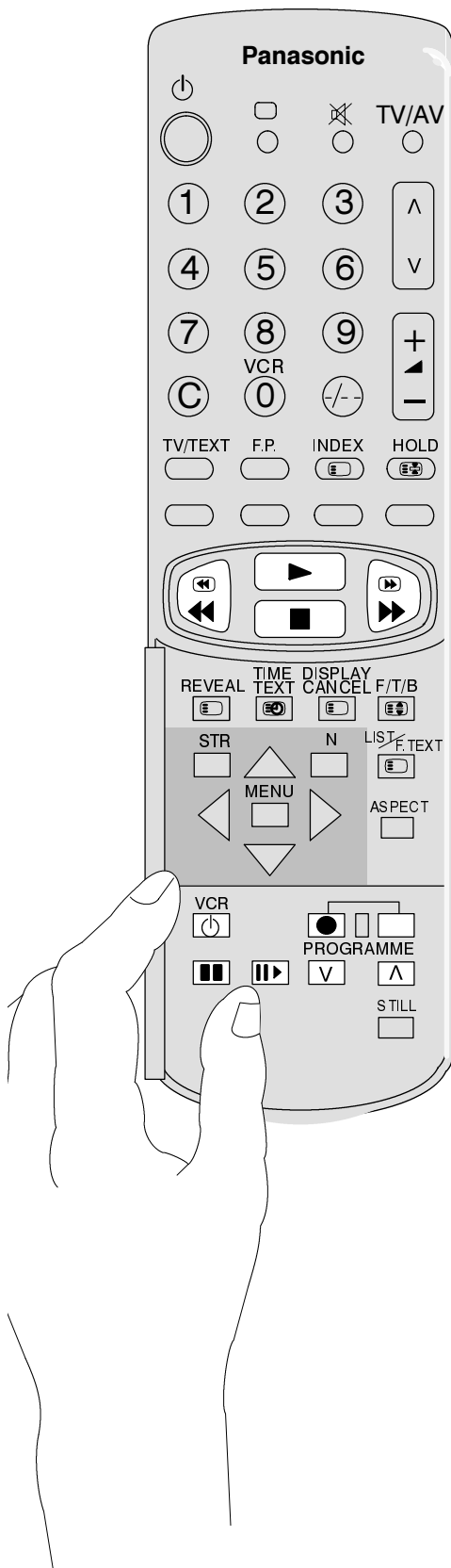

VCR



Valmiustila

Kytke kuvanahuri valmiustilaan painamalla tätä näppäintä. Painettaessa sitä uudelleen virta kytkeytyy takaisin päälle.



Toisto

Kasetti toistetaan painamalla tätä näppäintä.



Pysäytys

Pysäytä kasetti painamalla tätä näppäintä.



Pikakelaus eteen/pikakatselu

Kelaa nauhaa nopeasti eteenpäin painamalla tätä näppäintä. Painettaessa näppäintä toistotilassa nähdään kuva nauhan pikakelautuessa eteenpäin.



Takaisinkelaus/pikakatselu

Kelaa nauhaa takaisin painamalla tätä näppäintä. Painettaessa näppäintä toistotilassa nähdään kuva nauhan pikakelautuessa taaksepäin.



Pysäytyskuva

Painettaessa näppäintä toistotilassa kuva pysähtyy.



Kuva kuvalta katselu

Painettaessa näppäintä pysäytyskuva–tilassa nauha etenee kuvan kerrallaan.



Ohjelma ylös/alas

Kuvanauhurin ohjelmapaikka siirtyy yhden paikan kerrallaan joko ylös– tai alaspäin painettaessa tätä näppäintä.



Nauhoitus

Nauhoitus käynnistetään painamalla samanaikaisesti näitä kahta näppäintä.

TEKSTI-TV:N TOIMINTA

- Teksti-TV-lähetysvaihto TV-yhtiöiden mukaan ja teksti-TV-sivuja voidaan katsoa vain, jos valittu TV-asema lähettää teksti-TV-lähetystä.
- Tämä televisio ottaa vastaan saksalaisen TOP-Teletext-lähetysnormin mukaisia teksti-TV-lähetystietoja. Televisio kytkeytyy automaattisesti näiden teksti-TV-ohjelmien vastaanottoon, mistä tulee merkintä kuvaruudun alareunaan.
- **MENU**-näppäimen painaminen oltaessa teksti-TV:n tilassa, tuo ruutuun sinivihreänä janaa kontrastitoiminnon, paina ◀ ▶ asetuksen muuttamiseksi halutuksi.
- Oltaessa teksti-TV:n tilassa äänenvoimakkuutta voidaan vielä muuttaa halutulle kuuntelutasolle.

Mikä on luettelotila (LIST)?

Luettelotilassa ruudun alaosasta löytyy neljä eri värisinä näytettyä sivunumeroa. Kukin näistä numeroista voidaan muuttaa ja tallentaa TV:n muistiin.

Mikä on teksti-TV:n valitsin (FASTEXT)?

FASTEXT-tilassa näkyy neljä eri värisinä näytettyä aihetta ruudun alaosassa. Näppää asianomaisia värinäppäimiä saadaksesi lisätietoja haluamastasi aiheesta. Tämän toiminnon avulla päästään nopeasti saamaan tietoja esitetyistä aiheista.

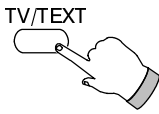

TV/Teksti-TV-valinta

Paina TV/TEXT-näppäintä.
Kuvaruutuun ilmestyy teksti-TV.
Tavallisten TV-ohjelmien katseluun palataan painamalla näppäintä uudestaan.

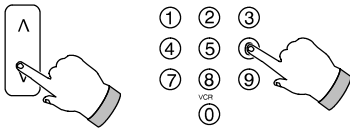

Sivun valinta

Sivuja voidaan valita kahdella tavalla:
a. Paina nuolinäppäimiä, jolloin sivunumero muuttuu joka painalluksella yhtä numeroa suuremmaksi tai pienemmäksi.
b. Näppäile sivun numero kauko-ohjaimen näppäimillä 0-9.

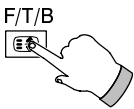

Sivun suurennuspainike

Paina F/T/B-näppäintä.
Tekstikoko samalla suurenee ja kuvaruutuun ilmestyy ensin sivun YLEMPI puolisko.
Paina uudestaan. Kuvaruutuun ilmestyy sivun ALEMPI puolisko.
Paina vielä kerran. Kuvaruutuun palaa normaali kokosivun näyttö.



Piilotekstin näyttöpainike

Paina REVEAL-näppäintä. Tietyillä teksti-TV-sivuilla käytetyt piilotekstit (esim. tehtäväsivujen vastaukset) tulevat näkyviin. Paina uudestaan. Piiloteksti poistuu kuvaruudusta.

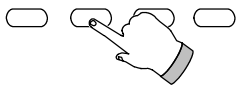

Punaiset / vihreät / keltaiset / siniset näppäimet

Näppäimillä valitaan TOP-teksti-TV:n aihe.
Luettelotilassa näppäinten väri vastaa sivunumeroiden värejä.

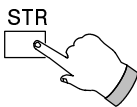

Tallennusnäppäin

Luettelotilassa esivalintakanaville 1 - 25 voidaan tallentaa valmiiksi 4 valinnaista teksti-TV-sivua. Paina värillistä näppäintä ja näppäile teksti-TV:n sivunumero. Paina näppäintä STR ja pidä sitä painettuna, jolloin sivunumerot muuttavat väriä.

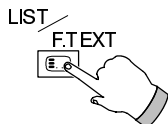

Sivuluettelo/TOP-teksti-TV

Näppäimen painalluksella vaihdetaan TOP-teksti-TV:n ja sivuluetteloikäytön välillä.
Näppää vaihtamaan FASTEXT-tilasta LIST-tilaan ja päinvastoin. FASTEXT-tilassa näkyy neljä eri värisinä näytettyä aihetta sivun alaosassa. Näppää asianomaisia värinäppäimiä saadaksesi lisätietoja haluamastasi aiheesta.

Esivalintakanavaa ei voi vaihtaa uutissivun seurannan, päivityksen eikä alisivuvalinnan aikana.

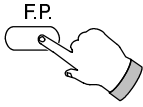

Suosikkisivun valitsin

Tämä toiminto tallentaa TV-muistiin halutun sivun ja palauttaa sen välittömästi ruutuun näppäintä painettaessa. Tämän sivun tallentamiseksi TV:n on oltava LIST-tilassa ja ohjelma-asennon on oltava välillä 1-25.

Paina **BLUE**-näppäintä, valitse sivunumero ja näppää sen jälkeen **STR**. Sivunumero on nyt tallennettu.

Paina **F.P.** tämän sivun palauttamiseksi ruutuun.

Välikatselunäppäin

Paina **DISPLAY CANCEL** -näppäintä. Teksti-TV:n etsiessä pyydettyä sivua voit seurata normaalia TV-lähetystä.

Kun sivu on löytynyt, kuvaruudun vasempaan yläkulmaan ilmestyy sivunumero.

Kun painat uudestaan **DISPLAY CANCEL** -näppäintä, tekstisivu tulee kuvaruutuun.

Tavallisten TV-ohjelmien katseluun palataan painamalla **TV/TEXT**-näppäintä.

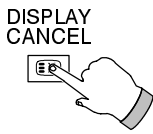

Uutissivu

Valittuasi uutiskatsaussivun paina **DISPLAY CANCEL** -näppäintä katsoaksesi tavallista TV-ohjelmaa. Jos uutissivulla sattuu muutos, sivu ilmestyy tavallisen ohjelmakuvan päälle. Paina näppäintä uudestaan. Uutissivu poistuu kuvaruudusta ja ilmestyy takaisin, jos sivun tietoihin tulee muutos.

Tavallisten TV-ohjelmien katseluun palataan painamalla **TV/TXT**-näppäintä.

Päivitys

Paina **DISPLAY CANCEL** -näppäintä valitaksesi päivitystietojen katselun tietyiltä sivuilta. Kun sivun tietoja päivitetään, kuvaruudun vasempaan yläkulmaan ilmestyy päivityksen tunnus.

Paina uudestaan tarkastellaksesi sivua.

Tavallisten TV-ohjelmien katseluun palataan painamalla **TV/TEXT**-näppäintä.

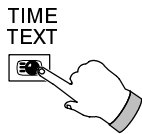

Alisivun valinta

Kun yksi teksti-TV:n sivu koostuu kahdesta tai useammasta alisivusta, etsimäsi alisivun ilmestyminen voi viedä tarpeettoman kauan annettaessa alisivujen vaihtua automaattisesti. Voit ilmoittaa näppäilemällä haluamasi tekstisivun ja jatkaa normaalin ohjelman katselemista, kunnes sivu on löytynyt.

Valitse tekstisivu numeronäppäimillä 0-9.

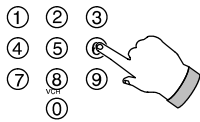

Paina **TIME TEXT** -näppäintä. Kuvaruudun oikeaan yläkulmaan ilmestyy ****.

Näppäile etsimäsi alisivun numero ennen kuin kysymysmerkit poistuvat kuvaruudusta. Esimerkiksi alisivu 6 valitaan näppäilemällä 0, 0, 0 ja 6.

Sivuluettelokäytön aikana kuvaruudun alareunaan, valittuun kohtaan, ilmestyy kirjain "T".

Paina **DISPLAY CANCEL** näppäintä palataksesi tavallisten TV-ohjelmien katseluun. Kun etsitty alisivu löytyy, sivunumero ilmestyy kuvaruutuun.

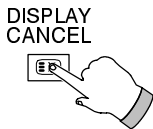

Näppää **DISPLAY CANCEL** sivun katselemiseksi.

Sivun tyhjentäminen voidaan suorittaa kahdella tavalla:

- Valitse uusi sivunumero.
- Paina **TV/TEXT**-painiketta, jolloin televisio-ohjelmien katselua jatketaan tavalliseen tapaan.



Hakemistonäppäin

TOP-tilassa:

Paina näppäintä saadaksesi esiin PANASONIC INDEX -hakemiston.

PUNAINEN näppäin siirtää kohdistinta YLÖSPÄIN, VIHREÄ näppäin ALASPÄIN.

KELTAINEN näppäin vaihtaa seuraavalle hakemistosivulle.

SININEN näppäin tuo näkyviin valitun aiheryhmän.

Paina **INDEX**-näppäintä palataksesi päähakemiston.

FASTEXT-tilassa:

Paina **INDEX**-näppäintä palataksesi päähakemistosivulle.

Etupaneelissa olevat liittimet: 4-napainen AV3 S-video, RCA audio/video ja kuulokkeet

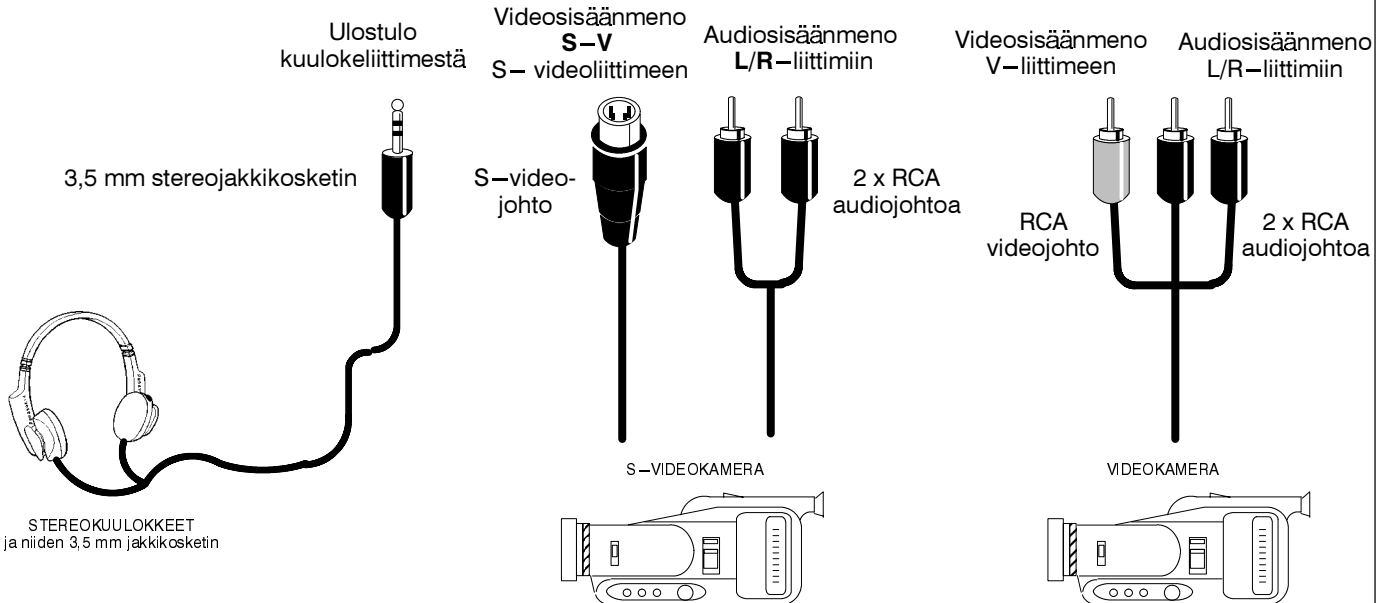
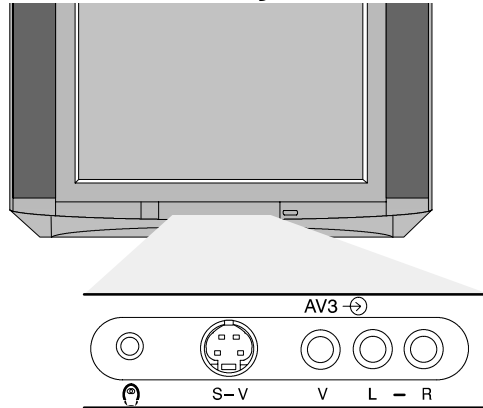

Huomautuksia:

- Kuvassa esitetyt lisälaitteet ja -johdot eivät sisälly tämän tv-vastaanottimen toimitukseen.

■ SCART- ja S-videoliittimiä koskevaa tietoa

21-napaiset SCART-liittimet		AV1	21-napainen AV2 SCART-liitin		4-napainen S-videoliitin	
Liittimen maadoitus	21	- 20 CVBS-sisäänmeno (video)	Liittimen maadoitus	21	- 20 CVBS-sisäänmeno (video)	Krominanssi sisään
CVBS-ulostulo (video)	19	- 18 RGB-tilan maadoitus	CVBS-ulostulo (video)	19	- 18 Maadoitus	Luminanssi sisään
CVBS-maadoitus	17	- 16 RGB-tila	CVBS-maadoitus	17	- 16 --	
Punainen sisään	15	- 14 Maadoitus	S.C. sisään	15	- 14 Maadoitus	
Punaisen maadoitus	13	- 12 --	Maadoitus	13	- 12 --	
Vihreä sisään	11	- 10 --	--	11	- 10 --	
Vihreän maadoitus	9	- 8 CVBS-tila	Maadoitus	9	- 8 CVBS-tila	
Sininen sisään	7	- 6 Audiosisäänmeno (vasen)	--	7	- 6 Audiosisäänmeno (vasen)	
Sinisen maadoitus	5	- 4 Audiomaadoitus	Maadoitus	5	- 4 Audiomaadoitus	Luminanssin maadoitus
Audioulostulo (vasen)	3	- 2 Audiosisäänmeno (oikea)	Audioulostulo (vasen)	3	- 2 Audiosisäänmeno (oikea)	
Audioulostulo (oikea)	1		Audioulostulo (oikea)	1		

Sopiva AV1-sisäänmeno on esim. RGB (punainen/sininen/vihreä).

Napojen 15 ja 20 liitäntä riippuu AV2 S-VHS/VIDEO -kytkennästä.

Takapaneelissa olevat liittimet: 21 –napainen AV1 AV2(S) SCART ja RCA –audioulostulo

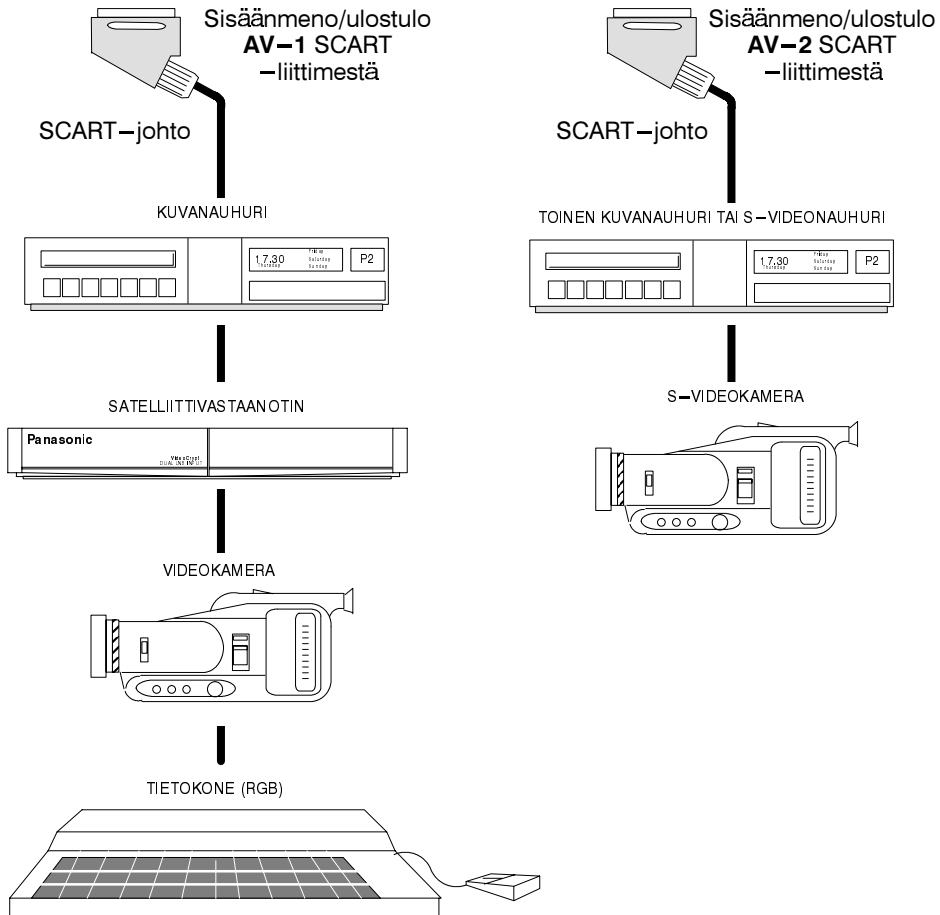
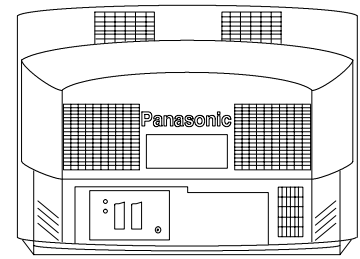
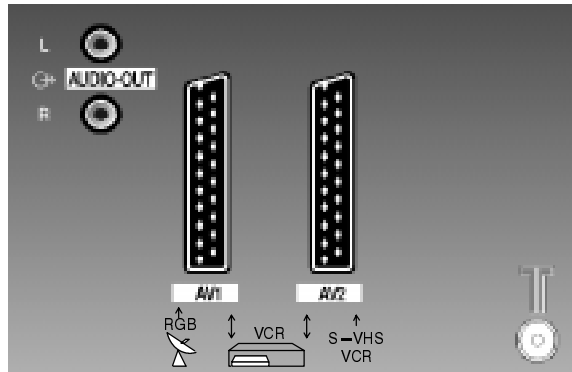









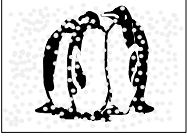
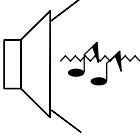

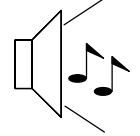
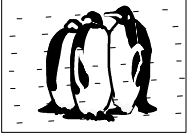
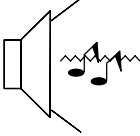
HUOMAUTUKSIA:

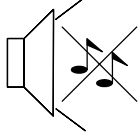
Kuvassa esitetyt lisälaitteet ja -johdot eivät sisälly tämän tv-vastaanottimen toimitukseen.

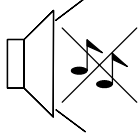
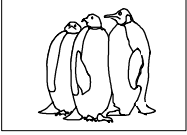
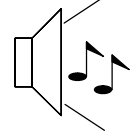
Tähän televisioon ei saa liittää TTL-uloslolla (5 V) varustettua tietokonetta.

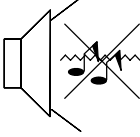
21-napaista AV2-liittintä voi käyttää myös ulostulona audio-/videolaitteisiin (tarkempia tietoja sivulla 10).

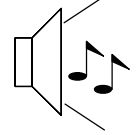
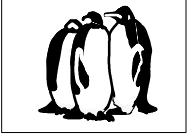
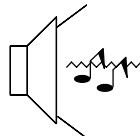
Toimintahäiriön ilmenemistapa		Aiheuttaja, tarkastuskohde
Kuva	Ääni	
 Kuvassa lumisadetta	 Ääni kohisee	Antennin sijoitus, suuntaus ja kaapeliliitännät. Viritä esivalintakanava uudestaan
 Varjokuvia	 Ääni normaali	Antennin sijoitus, suuntaus ja kaapeliliitännät. Viritä esivalintakanava uudestaan
 Kuvassa pisteraitoja	 Ääni kohisee	Sähkölaitteet, autot ja moottoripyörät, loistevalot
 Kuva on normaali	 Ei ääntä	Äänenvoimakkuuden asetus tai äänen pikavaimennus. Tarkasta järjestelmän kaikkien laitteiden ääneen liittyvät säädinasetukset.
 Ei kuvaa	 Ei ääntä	Virtapistoke liittämättä pistorasiaan Virta kytkemättä Kuvan ja äänen säädöt minimissä
 Ei värejä kuvassa	 Ääni normaali	Värikylläisyyden säätö minimissä
 Huono tai säröilevä ääni	 heikko ääni tai ilman ääntä	Viritä esivalintakanava uudestaan
 Kuvassa värilaikkuja	 Ääni normaali	Suojaamattomasta laitteesta aiheutuva magneettikenttähäiriö Televisiota on siirretty. Katkaise virta television virtakytkimestä 30 minuutiksi.
 Kuva on normaali	 Ääni heikko tai säröinen	Kytke MPX-asetukseksi (Ääni) 'Mono' kunnes äänenlaatu paranee.

OPASTAVIA OHJEITA

■ Huolto

Ennen kuin tilaat tv-vastaanottimellesi huollon katso edellisellä sivulla olevaa vianetsintäopasta ja yritä määrittää toimintahäiriön ilmenemistapa. Jos katsot, että televisiot tarvitsee huoltoa, otayhteys paikalliseen Panasonic-liikkeeseen ja mainitse tv:n malli- ja valmistenumero (molemmat on merkitty tv:n takaosaan).

TV-pelit ja kotitietokoneet

Samojen TV-pelien ja kotitietokoneohjelmien jatkuva käyttö saattaa jättää kuvaruutuun haamukuvia, joita ei voi poistaa. Tämä ilmiö liittyy kaikkiin televisioihin. Sitä voidaan lieventää noudattamalla seuraavia ohjeita:

- Säädä kuvan kirkkaus ja kontrasti mahdollisimman pieneksi.
- Vältä saman Tv-pelin ja tietokoneohjelman näyttöruudun tai valikon pitkää yhtäjaksoista käyttöä.
- Koska tämäntyyppinen pysyvä haamukuva ei aiheudu laitteesta, takuu ei korvaa mahdollisia vahinkoja.

■ Viimeisen säätöasetuksen muisti

Joihinkin toimintoihin liittyy viimeisen säätöasetuksen muisti eli kun televisiokytketään päälle, säätöasetukset ovat samat kuin televisiota viimeksi suljettaessa: –

Ohjelma	Sävy (vain mallit M.NTSC / NTSC)
AV-asento	Kontrasti
Äänvoimakkuus	Terävyys
MPX	Sivusuhte
Basso	Valmiustila
Diskantti	Keinoäly (AI)
Värikylläisyys	AV2 OUT –valinta
Kirkkaus	Status
Sivusuhdetila	Balanssi
Tilavaikutelma	P–NR
Tila	Värijärestelmä

■ Nukahdustoiminto (unikytkin)

Jos televisiota ei sammuteta, kun lähetykset päättyvät, se kytkeytyy 30 minuutin kuluttua automaattisesti valmiustilaan. Näin ei kuitenkaan tapahdu, jos televisio on AV-tilassa.

TEKNISET TIEDOT

		TX–28XD60F	TX–25XD60F
Käyttöjännite		220 – 240 V AC 50 Hz	
Virrankulutus		155W	150W
Standby		1W	
Kuvaputki Näkyvä diagonaali		66 cm	59 cm
Audioteho Musiikkiteho		2 x 20 W, 8Ω impedanssi	
Mitat	K L S	596.5 mm 778.0 mm 481.5 mm	550 mm 730 mm 479 mm
Massa		35 kg	30 kg
Vastaanottojärjestelmät/ kaistanimi		PAL B, G, H, I, PAL–60, SECAM B, G, SECAM L/L' VHF E2 – E12 VHF H1 – H2 (ITALY) VHF A – H (ITALY) UHF E21 – E69 CATV (S01 – S05) CATV S1 – S10 (M1 – M10) CATV S11 – S20 (U1 – U10) CATV S21 – S41 (Hyperband) PAL D,K, SECAM D,K VHF R1 – R2 VHF R3 – R5 VHF R6 – R12 UHF E21 – E69 M.NTSC Toisto NTSC 4.43 MHz –kuvanauhureilla (VCR) NTSC (vain AV-sisäänmeno) Toisto NTSC–kuvanauhureilla (VCR)	
Antenni – takana		UHF / VHF	
Kuulokkeet – edessä		3,5mm, 8Ω impedanssi	
AV – takana		AV1 – 21–napainen liitin – audio/video sisään/ulos, RGB sisään. AV2 – 21–napainen liitin – audio/video sisään/ulos, S–video sisään, erikseen valittava ohjelma- lähtö 2 x RCA äänimonitorin ulostulo	
AV – edessä		AV3 – S–video sisään, 2 x RCA–audiosisäänmeno, 1 x RCA–videosisäänmeno	

Suomi

Teknisiin tietoihin voi tulla muutoksia ilman ennakoilmoitusta. Massa- ja mittatiedot ovat likiarvoja.

